

Ευρωπαϊκή Ένωση  
Ευρωπαϊκό Κοινωνικό Ταμείο



ΥΠΟΥΡΓΕΙΟ ΠΑΙΔΕΙΑΣ, ΔΙΑ ΒΙΟΥ ΜΑΘΗΣΗΣ ΚΑΙ ΘΡΗΣΚΕΥΜΑΤΩΝ  
ΕΙΔΙΚΗ ΥΠΗΡΕΣΙΑ ΔΙΑΧΕΙΡΙΣΗΣ  
Με τη συγχρηματοδότηση της Ελλάδας και της Ευρωπαϊκής Ένωσης



# ΜΟΝΑΔΑ ΔΙΑΣΦΑΛΙΣΗΣ ΠΟΙΟΤΗΤΑΣ

## ΣΚΟΠΟΣ - ΛΕΙΤΟΥΡΓΙΑ

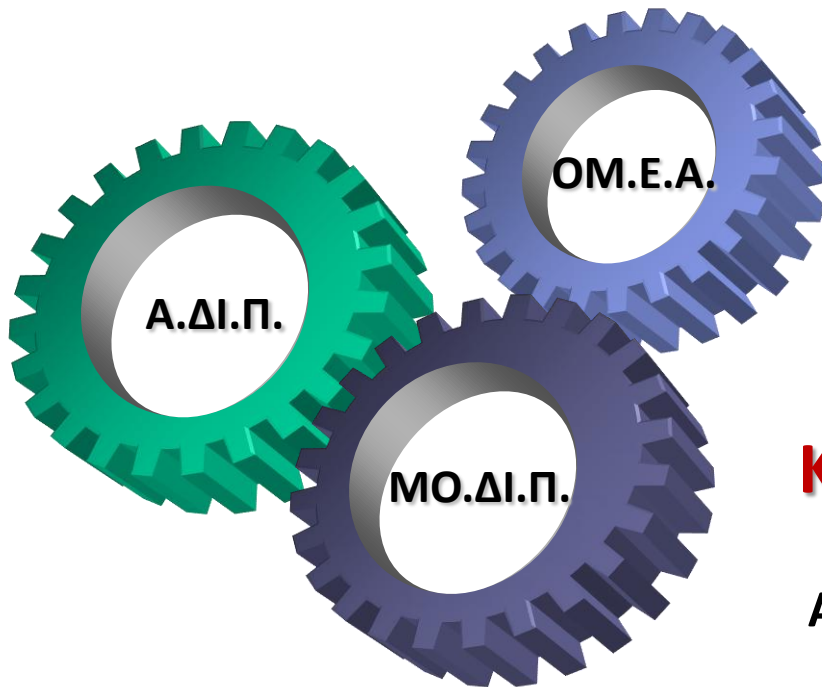

**ΚΑΘΗΓΗΤΗΣ ΓΕΩΡΓΙΟΣ ΚΩΣΤΑ**  
ΠΡΟΕΔΡΟΣ ΜΟ.ΔΙ.Π. Δ.Π.Θ.  
ΑΝΤΙΠΡΥΤΑΝΗΣ ΦΟΙΤΗΤΙΚΩΝ ΘΕΜΑΤΩΝ  
ΚΑΙ ΕΞΩΤΕΡΙΚΩΝ ΥΠΟΘΕΣΕΩΝ Δ.Π.Θ.

**Α.ΔΙ.Π.:** Εποπτική και συντονιστική αρχή του συστήματος Διασφάλισης Ποιότητας

*«εγγυάται τη διαφάνεια των διαδικασιών αξιολόγησης και έχει ως αποστολή την υποστήριξη των ιδρυμάτων ανώτατης εκπαίδευσης στην πραγματοποίηση των διαδικασιών που στοχεύουν στη διασφάλιση και βελτίωση της ποιότητας στην ανώτατη εκπαίδευση, την ενημέρωση της Πολιτείας και των ιδρυμάτων ανώτατης εκπαίδευσης για τις σύγχρονες διεθνείς εξελίξεις και τάσεις στα συναφή ζητήματα και την προαγωγή της έρευνας στον τομέα αυτόν» (Ν. 3374/2005, Άρθρο 10 §2)*

- **Σκοπός της Α.ΔΙ.Π.:** Να διαμορφώσει και να εφαρμόσει ένα ενιαίο σύστημα διασφάλισης ποιότητας .
- **Δεν είναι ούτε ελεγκτικός ούτε παρεμβατικός μηχανισμός.**
- Είναι εξ ορισμού ένα πολυμελές ανεξάρτητο θεσμικό όργανο. Απαρτίζεται από ανώτατους δημόσιους λειτουργούς.

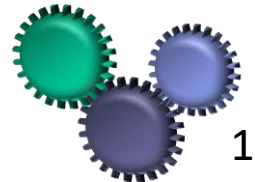



- **Πρώθηση και διάχυση** προοπτικών και πρακτικών Διασφάλισης της Ποιότητας.
- **Σχεδιασμό συστημάτων** και διαδικασιών Διασφάλισης Ποιότητας (Συντονισμός και υποστήριξη της αξιολόγησης των ακαδημαϊκών μονάδων του Ιδρύματος)
- **Αποκωδικοποίηση των αποτελεσμάτων** της αξιολόγησης και την εκπόνηση σχεδίων και προτάσεων βελτίωσης της ποιότητας (εκπαιδευτικού, ερευνητικού έργου, υπηρεσιών)
- **Διατήρηση βάσης δεδομένων** με τα στοιχεία των Ετήσιων Εσωτερικών Εκθέσεων (επιμέρους ακαδημαϊκών μονάδων, Προγραμμάτων Σπουδών, Υπηρεσιών του οικείου Ιδρύματος)

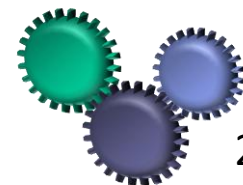

## Η ΜΟ.ΔΙ.Π. συμβάλλει:

- Μελέτη και παρουσίαση του επιπέδου των παρεχόμενων υπηρεσιών (Βιβλιοθήκη, Δικτυακές Υπηρεσίες, Γραφείο Διασύνδεσης, Γραφείο Ευρωπαϊκών Προγραμμάτων, Αθλητικοί Χώροι, Σπουδαστική Μέριμνα κ.ά.).
- Διεξαγωγή ερευνών σχετικά με την ποιότητα σπουδών και υπηρεσιών του οικείου Ιδρύματος (απόφοιτοι, εργοδότες, οργανισμοί κ.ά.)
- Διάχυση πληροφοριών και τεχνικών/πρακτικών που συνδέονται με τη βελτίωση της παρεχόμενης ποιότητας του εκπαιδευτικού έργου και άλλων υπηρεσιών του οικείου Ιδρύματος.

Ειδικότερα για την περίοδο 2009-2015 και στο πλαίσιο της πράξης «ΜΟ.ΔΙ.Π.» με κωδικό: 02.72.22.01 του ΕΣΠΑ., η ΜΟ.ΔΙ.Π. καλείται να προωθήσει τη συνεργασία με τα άλλα Ιδρύματα Ανώτατης Εκπαίδευσης και με την Α.ΔΙ.Π. για την «Ανάπτυξη εθνικού συστήματος αξιολόγησης, διασφάλισης της ποιότητας και τεκμηρίωσης των Ιδρυμάτων Ανώτατης Εκπαίδευσης».

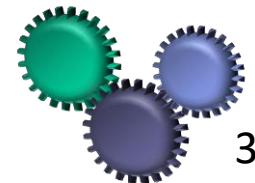

- Η **ΟΜ.Ε.Α.** είναι υπεύθυνη για τη διεξαγωγή της διαδικασίας **εσωτερικής αξιολόγησης** στην οικεία Ακαδημαϊκή Μονάδα
  - Παρακολουθεί τη συμπλήρωση των ερωτηματολογίων (βλ. **Απογραφικά Δελτία και Ερωτηματολόγιο Μαθήματος/Διδάσκοντος για τους Φοιτητές**),
  - Ενημερώνει τα όργανα και τα μέλη της Ακαδημαϊκής Μονάδας για τις απαντήσεις και τα αποτελέσματα του διαλόγου με τους διδάσκοντες και τους φοιτητές ή σπουδαστές
  - Συγκεντρώνει όλα τα απαραίτητα σχετικά στοιχεία.
- Με βάση τα ανωτέρω στοιχεία η ΟΜ.Ε.Α. συντάσσει την **Έκθεση Εσωτερικής Αξιολόγησης** (Ν. 3374/2005, Άρθρο 5 §2).

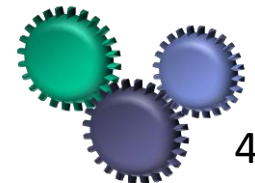

# Ο Κύκλος Λειτουργίας της Αξιολόγησης

## Περιοδικότητα:

- Ανά έτος:** Υποβολή **Ετήσιας Εσωτερικής Έκθεσης** στη ΜΟ.ΔΙ.Π. (Νόμος 3374/2005, άρθρο 2 §5), σύμφωνα με τον **Οδηγό Σύνταξης της Ετήσιας Εσωτερικής Έκθεσης του Δ.Π.Θ.**
- Ανά τετραετία:** Υποβολή **Έκθεσης Εσωτερικής Αξιολόγησης** στη ΜΟ.ΔΙ.Π. **δύο μήνες μετά** την υποβολή της **Ετήσιας Εσωτερικής Έκθεσης** του συγκεκριμένου έτους, η οποία διαβιβάζεται στην **Α.ΔΙ.Π.** για την ενεργοποίηση της διαδικασίας της Εξωτερικής Αξιολόγησης από ειδική Επιτροπή Εξωτερικών Εμπειρογνομώνων (Ν. 3374/2005, άρθρο 5 §4).

## Επίπεδο Ακαδημαϊκής Μονάδας

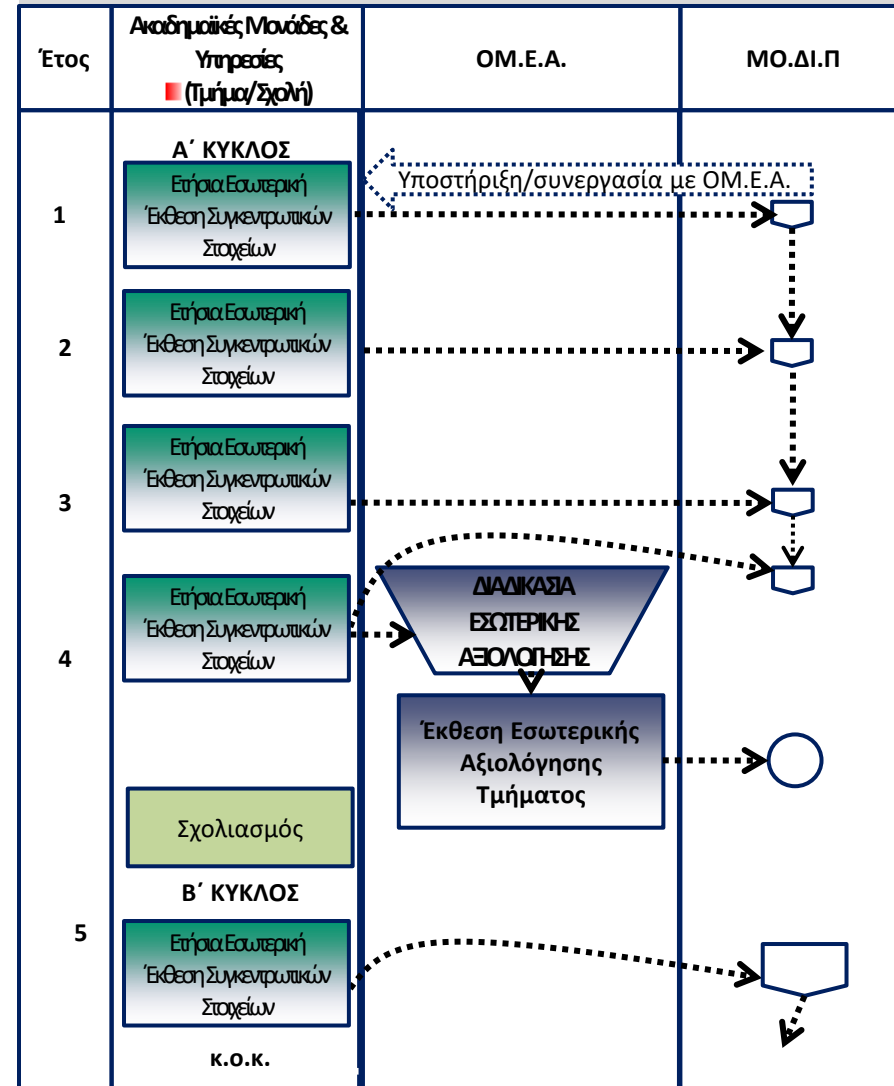

■ Περιλαμβάνονται και οι Κεντρικές Υπηρεσίες του Ιδρύματος

## Επίπεδο Ακαδημαϊκής Μονάδας

- Η σύνταξη της **Ετήσιας Εσωτερικής Έκθεσης** προϋποθέτει την πλήρη και συστηματική συλλογή έγκυρων στοιχείων για τη λειτουργία της Ακαδημαϊκής Μονάδας σύμφωνα με **κριτήρια και δείκτες** που διασφαλίζουν την Ποιότητα.

### Διδακτικό Έργο

- Ποιότητα Διδακτικής Διαδικασίας
- Εκπαιδευτικά Βοηθήματα
- Μέσα και Υποδομές
- Αξιοποίηση Νέων Τεχνολογιών
- Αναλογία & Συνεργασία Διδασκόντων /Διδασκομένων
- Επίπεδο και Ποιότητα Παρεχόμενων Γνώσεων
- Σύνδεση Έρευνας με τη Διδασκαλία
- Κινητικότητα Διδακτικού Προσωπικού και φοιτητών

### Ερευνητικό Έργο

- Προαγωγή Έρευνας στο Πλαίσιο της Ακαδημαϊκής Μονάδας
- Επιστημονικές Δημοσιεύσεις
- Ερευνητικές Υποδομές
- Ερευνητικά Προγράμματα
- Αποτελεσματικότητα Ερευνητικού Έργου
- Πρωτοτυπία Έρευνας
- Αναγνωρισιμότητα Έρευνας από τρίτους
- Ερευνητικές Συνεργασίες
- Διακρίσεις και Επιβράβευση της Έρευνας
- Συμμετοχή Φοιτητών

### Πρόγραμμα Σπουδών

- Βαθμός ανταπόκρισης του προγράμματος σπουδών στους στόχους του Τμήματος και τις απαιτήσεις της κοινωνίας
- Συνοχή και λειτουργικότητα του προσφερόμενου προγράμματος
- Ορθολογική οργάνωση της εκπαιδευτικής διαδικασίας
- Εξεταστικό σύστημα που εφαρμόζεται
- Βαθμός υποστήριξης από την υπάρχουσα υποδομή

### Λοιπές Υπηρεσίες

- Αποτελεσματικότητα των διοικητικών υπηρεσιών
- Υποδομές
- Χρήση νέων τεχνολογιών
- Φοιτητική μέριμνα
- Διαφάνεια και αποτελεσματικότητα στη διαχείριση των οικονομικών και άλλων πόρων
- Συνεργασία με άλλα εκπαιδευτικά και ερευνητικά ιδρύματα στην Ελλάδα και το εξωτερικό

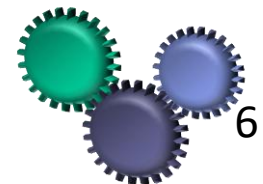



## Επίπεδο Ακαδημαϊκής Μονάδας

- Τα μέλη ΔΕΠ και όσοι γενικά διδάσκουν στην ακαδημαϊκή μονάδα θα κληθούν να συμπληρώσουν:
  - τα στοιχεία που αφορούν στο μάθημα που διδάσκουν και
  - τα στοιχεία της ατομικής επιστημονικής και ερευνητικής του δραστηριότητας με βάση τα δύο ειδικά δελτία:
    - **Απογραφικό Δελτίο Διδάσκοντος**
    - **Περίγραμμα ή Απογραφικό Δελτίο Μαθήματος**

\*\*\*Υπογραμμίζεται ότι τα Απογραφικά Δελτία συμπληρώνονται για εσωτερική χρήση και χρησιμεύουν στο Τμήμα για τη σύνταξη των Ετήσιων Εσωτερικών Εκθέσεων, καθώς και της Έκθεσης Εσωτερικής Αξιολόγησης, και ΔΕΝ χρησιμοποιούνται για την αξιολόγηση των μελών του Εκπαιδευτικού Προσωπικού.

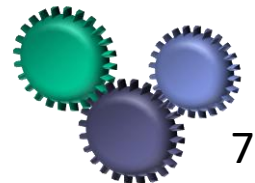



## Περιοδικότητα:

- Ανά διετία:** Με βάση τις Ετήσιες Εσωτερικές Εκθέσεις των επί μέρους ακαδημαϊκών μονάδων, η **ΜΟ.ΔΙ.Π.** συντάσσει και υποβάλλει στο ανώτατο συλλογικό όργανο του οικείου Ιδρύματος την **Εσωτερική Έκθεση του Ιδρύματος**, με σκοπό τη λήψη αποφάσεων για εσωτερικές ενέργειες.
- Ανά τετραετία:** Επανάληψη της παραπάνω διαδικασίας και υποβολή της τετραετούς **Εσωτερικής Έκθεσης του Ιδρύματος** στην **Α.Δι.Π.**

## Επίπεδο Ιδρύματος

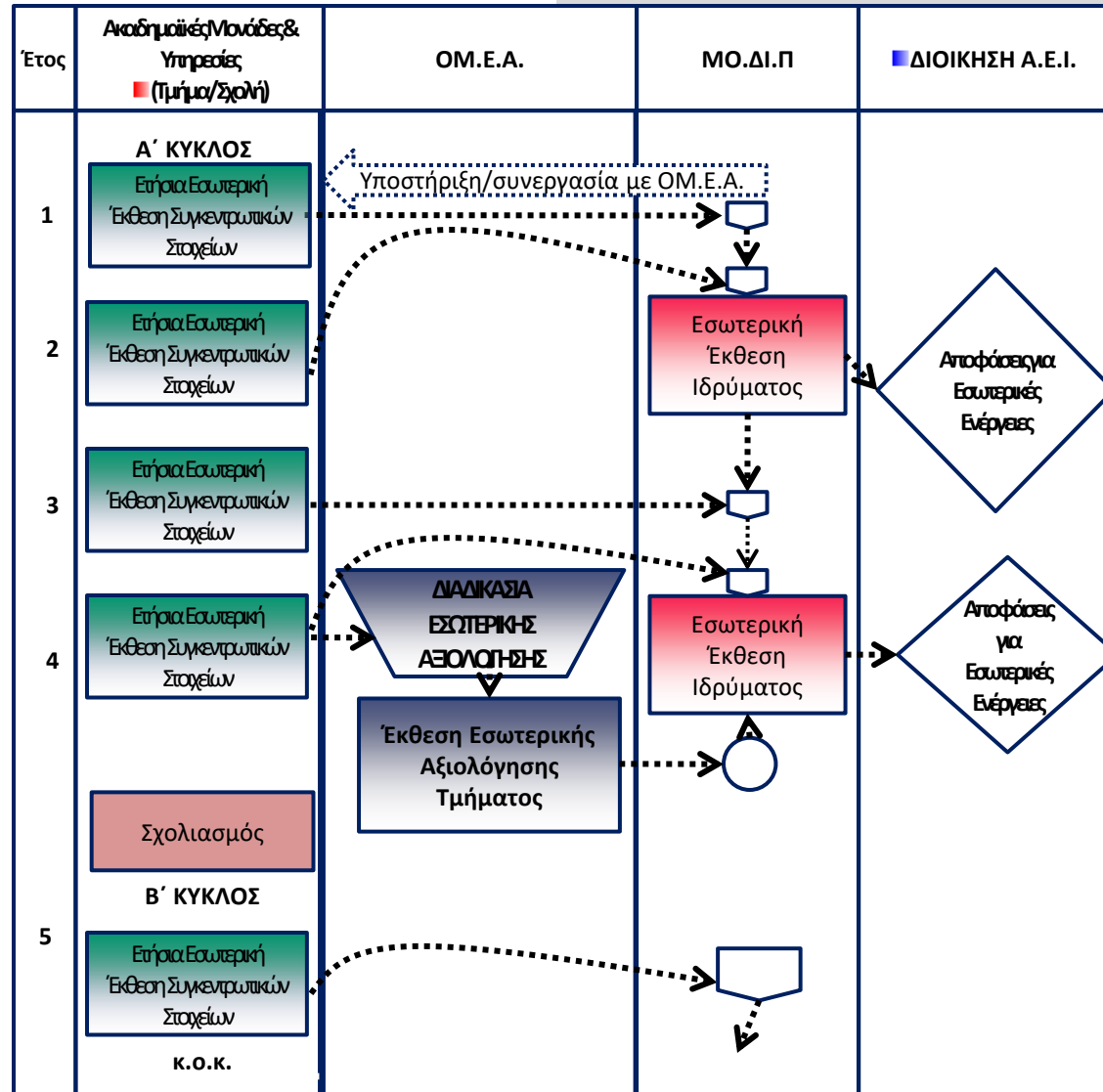

■ Περιλαμβάνονται και οι Κεντρικές Υπηρεσίες του Ιδρύματος

■ Δεν εμφανίζεται η διαδικασία Εξωτερικής Αξιολόγησης του Ιδρύματος

## Επίπεδο Ιδρύματος

Η ΜΟ.ΔΙ.Π. συντάσσει κάθε διετία την αντίστοιχη Εσωτερική Έκθεση του Ιδρύματος, με ευθύνη :

- τη δημιουργία τοπικού πληροφοριακού συστήματος υποστήριξης στο οικείο Ίδρυμα, συμβατό με τις λειτουργίες, τις κατευθύνσεις και τα πρότυπα που εκδίδει η Αρχή Διασφάλισης της Ποιότητας (Α.ΔΙ.Π.).
- την ανάπτυξη της μεθοδολογικής υποδομής του συστήματος αξιολόγησης,
- τη δημιουργία αρχειακού υλικού/δεικτών αξιολόγησης ανά Τμήμα και ΑΕΙ κλπ.

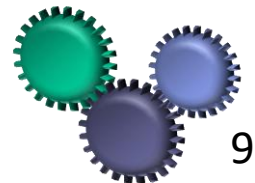

# Ο ΠΛΗΡΗΣ ΚΥΚΛΟΣ ΛΕΙΤΟΥΡΓΙΑΣ ΤΗΣ ΑΞΙΟΛΟΓΗΣΗΣ ΤΩΝ ΑΚΑΔΗΜΑΪΚΩΝ ΜΟΝΑΔΩΝ

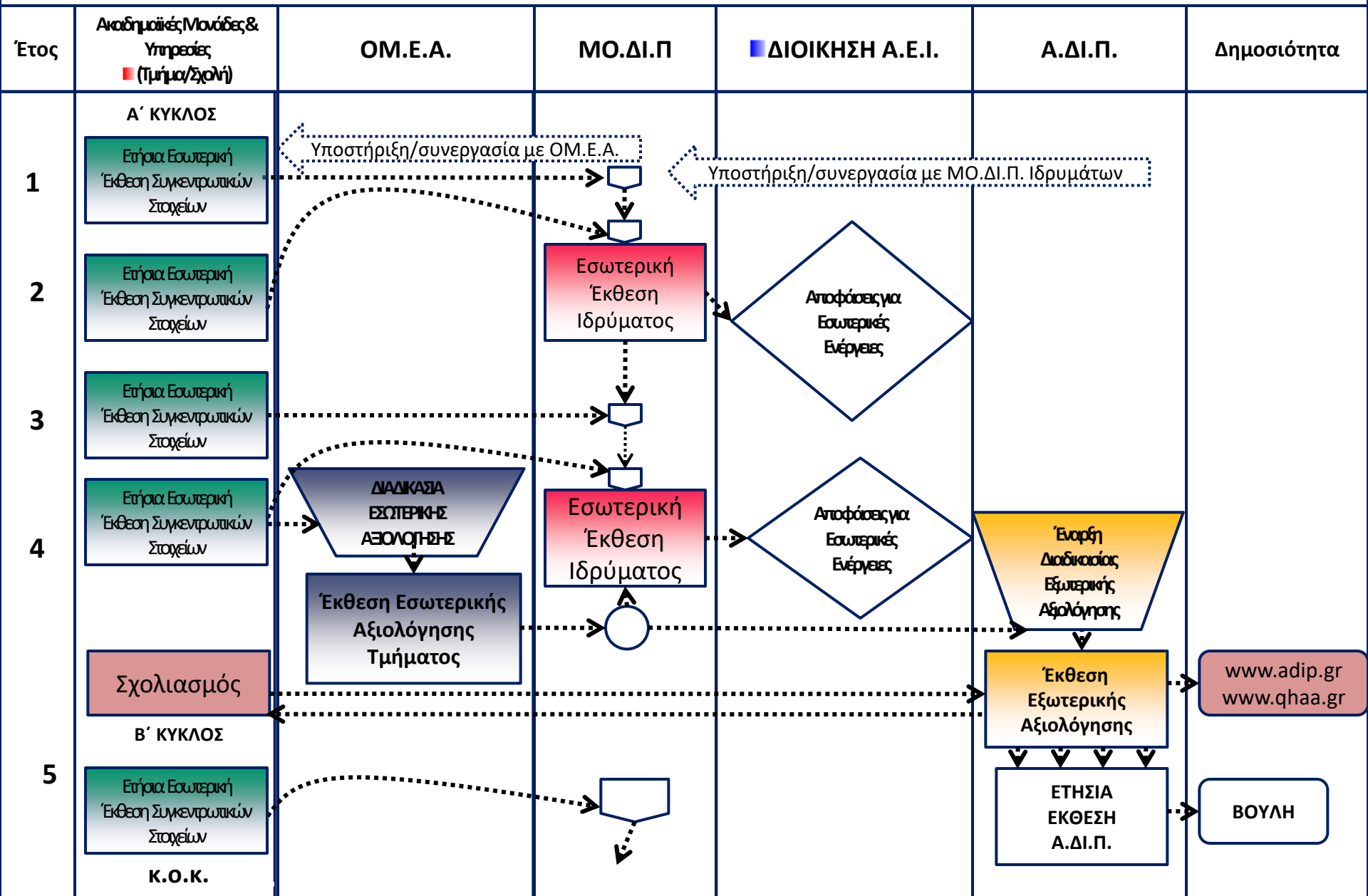

■ Περιλαμβάνονται και οι Κεντρικές Υπηρεσίες του Ιδρύματος

■ Δεν εμφανίζεται η διαδικασία Εξωτερικής Αξιολόγησης του Ιδρύματος

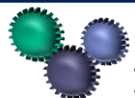

- Το σχέδιο της Έκθεσης Εξωτερικής Αξιολόγησης συντάσσεται από την Επιτροπή Εξωτερικής Αξιολόγησης μετά το πέρας της επίσκεψης και κοινοποιείται μέσω της Α.ΔΙ.Π. στην υπό αξιολόγηση ακαδημαϊκή μονάδα προς υποβολή τυχόν παρατηρήσεων, μέσα σε αποκλειστική **προθεσμία 15 ημερών** από τη λήψη (Άρθρο 9 § 2, ν. 3374/2005).
- Οι παρατηρήσεις εξετάζονται από την **Επιτροπή**, η οποία προβαίνει εντός πέντε (5) ημερών από τη λήψη σε διορθώσεις ή συμπληρώσεις, προκειμένου αυτό να γνωστοποιηθεί στην ακαδημαϊκή μονάδα που αξιολογήθηκε.
- Η όλη διαδικασία Εξωτερικής Αξιολόγησης ολοκληρώνεται πριν από την παρέλευση **30 ημερών** από το πέρας της επίσκεψης της Επιτροπής Εξωτερικής Αξιολόγησης στην ακαδημαϊκή μονάδα.

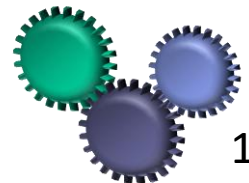

- Οι **Εκθέσεις Εξωτερικής Αξιολόγησης** δημοσιοποιούνται στην ιστοσελίδα της Αρχής ([www.adip.gr](http://www.adip.gr) ή [www.hqaa.gr](http://www.hqaa.gr)) κατά τρόπο που επιτρέπει στους επισκέπτες την αποθήκευσή τους στον υπολογιστή τους, καθώς και την εκτύπωσή τους.
- Το κείμενο των Εκθέσεων δημοσιοποιείται στη γλώσσα στην οποία έχει συνταχθεί, και οπωσδήποτε στην Ελληνική, με ευθύνη της Αρχής.
- Κατά περίπτωση, η έκθεση εξωτερικής αξιολόγησης δημοσιοποιείται και στην Αγγλική γλώσσα. Η δαπάνη των μεταφράσεων βαρύνει τον προϋπολογισμό της Αρχής.
- Η κάθε επόμενη τετραετία συλλογής δεδομένων αρχίζει με την ολοκλήρωση της προηγούμενης **τετραετούς Έκθεσης Εσωτερικής Αξιολόγησης** του Τμήματος, **ανεξάρτητα** από την ημερομηνία της Εξωτερικής Αξιολόγησης.

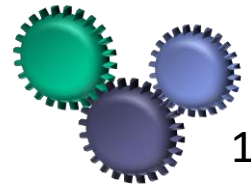

## ΔΙΑΦΑΝΕΙΑ

- Οι Επιτροπές Εξωτερικών Εμπειρογνομώνων θα πρέπει να αποτελούνται από άτομα που προέρχονται από διαφορετικά ΑΕΙ ή επιστημονικούς φορείς του εξωτερικού και κατά το δυνατόν από διαφορετικές
- Ο προγραμματισμός και η όλη διαδικασία αξιολόγησης του Τμήματος στο οποίο υπηρετεί κάποιο από τα Μέλη της ΑΔΙΠ αναλαμβάνεται από άλλο Μέλος

## ΔΙΑΚΡΠΙΚΟΤΗΤΑ

- Τα μέλη αναλαμβάνουν προσωπικά την «ενημέρωση» κατά την υποδοχή της Επιτροπής
- Τα Μέλη **ΔΕΝ** θα πρέπει να συνοδεύουν την Επιτροπή στην Επιτόπια Επίσκεψη, καθώς **ΔΕΝ** θα πρέπει να εμφανίζονται στους χώρους του αξιολογούμενου Τμήματος

## ΕΧΕΜΥΘΙΑ

- Για όσα διαπιστώνουν ή έρχονται στην αντίληψή τους (προφορικές αναφορές ή σχόλια των αξιολογητών ή από αδημοσίευτα κείμενα)
- Δεν αποκαλύπτουν την προέλευση, δεν κατονομάζουν συγκεκριμένο Τμήμα ή άτομα (ακόμα και για δημοσιευμένα κείμενα)

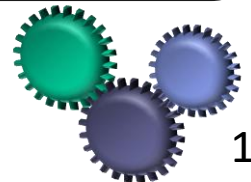

## Ετήσιες Εσωτερικές Εκθέσεις Δ.Π.Θ.

Ακ. Έτος	2011-2012	2012-2013
Τμήματα	<b>16 στα 18 (88,9%)</b>	<b>10 στα 16* (62,5%)</b>

## Ετήσιες Εσωτερικές Εκθέσεις Τμημάτων Αλεξανδρούπολης

Ακ. Έτος	2011-2012	2012-2013 **
Τμήματα	<b>4 στα 4 (100%)</b>	<b>2 στα 4 (50%)</b>

\* Τα Τμήματα Κοινωνικής Διοίκησης & Πολιτικής Επιστήμης (πρώην Κοινωνικής Διοίκησης) και Οικονομικών Επιστημών (πρώην ΔΟΣΑ) εξαιρούνται προσωρινά από τη διαδικασία Εξωτερικής Αξιολόγησης.

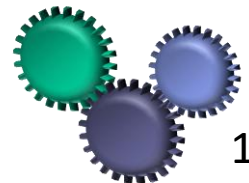

\*\* Νέοι Πίνακες





## ΕΤΗΣΙΕΣ ΕΣΩΤΕΡΙΚΕΣ ΕΚΘΕΣΕΙΣ

ΤΜΗΜΑΤΑ	2007-2008	2008-2009	2009-2010	2010-2011	2011-2012	2012-2013	2013-2014	2014-2015
<b>ΞΑΝΘΗ</b>								
Πολιτικών Μηχανικών								
Ηλεκτρολόγων Μηχανικών και Μηχανικών Υπολογιστών								
Μηχανικών Περιβάλλοντος								
Αρχιτεκτόνων Μηχανικών								
Μηχανικών Παραγωγής και Διοίκησης								
<b>ΚΟΜΟΤΗΝΗ</b>								
Νομικής								
Επιστήμης Φυσικής Αγωγής και Αθλητισμού								
Ιστορίας και Εθνολογίας								
Ελληνικής Φιλολογίας								
Κοινωνικής Διοίκησης & Πολιτικής Επιστήμης (πρώην Κοινωνικής Διοίκησης)								
Οικονομικών Επιστημών (πρώην ΔΟΣΑ)								
Γλώσσας, Φιλολογίας και Πολιτισμού Παρευξινίων Χωρών								
<b>ΑΛΕΞΑΝΔΡΟΥΠΟΛΗ</b>								
Ιατρικής								
Μοριακής Βιολογίας και Γενετικής								
Παιδαγωγικό Τμήμα Δημοτικής Εκπαίδευσης								
Επιστημών της Εκπαίδευσης στην Προσχολική Ηλικία								
<b>ΟΡΕΣΤΙΑΔΑ</b>								
Αγροτικής Ανάπτυξης								
Δασολογίας και Διαχείρισης Περιβάλλοντος και Φυσικών Πόρων								

 Παλιοί Πίνακες  
 Νέοι Πίνακες

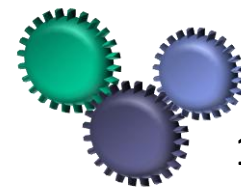

# Συγκεντρωτικά Στοιχεία Αξιολογήσεων Δ.Π.Θ.

ΜΟ.ΔΙ.Π. ΔΗΜΟΚΡΕΤΕΙΟ ΠΑΝΕΠΙΣΤΗΜΙΟ ΘΡΑΚΗΣ

ΕΞΩΤΕΡΙΚΕΣ ΕΚΘΕΣΕΙΣ									
ΤΜΗΜΑΤΑ	2008	2009	2010	2011	2012	2013	2014	2015	Επισκέψεις
<b>ΞΑΝΘΗ</b>									
Πολιτικών Μηχανικών									21-23/10/2013
Ηλεκτρολόγων Μηχανικών και Μηχανικών Υπολογιστών									04-06/11/2013
Μηχανικών Περιβάλλοντος									25-26/11/2008
Αρχιτεκτόνων Μηχανικών									21-23/10/2013
Μηχανικών Παραγωγής και Διοίκησης									02-04/12/2013
<b>ΚΟΜΟΤΗΝΗ</b>									
Νομικής									18-23/3/2014
Επιστήμης Φυσικής Αγωγής και Αθλητισμού									23-24/3/2010
Ιστορίας και Εθνολογίας									27-29/1/2014
Ελληνικής Φιλολογίας									27-29/1/2014
Κοινωνικής Διοίκησης & Πολιτικής Επιστήμης (πρώην Κοινωνικής Διοίκησης)									
Οικονομικών Επιστημών (πρώην ΔΟΣΑ)									
Γλώσσας, Φιλολογίας και Πολιτισμού Παρευξινίων Χωρών									
<b>ΑΛΕΞΑΝΔΡΟΥΠΟΛΗ</b>									
Ιατρικής									06-08/6/2011
Μοριακής Βιολογίας και Γενετικής									21-23/2/2011
Παιδαγωγικό Τμήμα Δημοτικής Εκπαίδευσης									09-11/9/2013
Επιστημών της Εκπαίδευσης στην Προσχολική Ηλικία									03-05/9/2013
<b>ΟΡΕΣΤΙΑΔΑ</b>									
Αγροτικής Ανάπτυξης									20-22/1/2014
Δασολογίας και Διαχείρισης Περιβάλλοντος και Φυσικών Πόρων									09-13/5/2011

**15 από τα 16 Τμήματα του Δ.Π.Θ. (93,75%)  
έχουν περάσει Εξωτερική Αξιολόγηση**

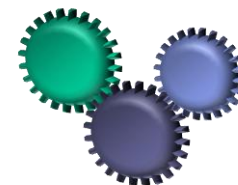

Στοιχεία	E- mail
<b>Γεώργιος Κώστα</b> , Αντιπρύτανης Φοιτητικών Θεμάτων και Εξωτερικών Υποθέσεων του Δ.Π.Θ., Καθηγητής του ΤΕΦΑΑ, Πρόεδρος της ΜΟ.ΔΙ.Π.	<a href="mailto:gkosta@phyed.duth.gr">gkosta@phyed.duth.gr</a>
<b>Μιλτιάδης Λαζαρίδης</b> , Καθηγητής του Τμήματος Ιατρικής, Μέλος και Επιστημονικά Υπεύθυνος του Έργου της ΜΟ.ΔΙ.Π.	<a href="mailto:mlazarid@med.duth.gr">mlazarid@med.duth.gr</a>
<b>Αθανάσιος Καραμπίνης</b> , Καθηγητής του Τμήματος Πολιτικών Μηχανικών, Μέλος της ΜΟ.ΔΙ.Π.	<a href="mailto:karabin@civil.duth.gr">karabin@civil.duth.gr</a>
<b>Σπυρίδων Κουτρούμπας</b> , Καθηγητής του Τμήματος Αγροτικής Ανάπτυξης, Μέλος της ΜΟ.ΔΙ.Π.	<a href="mailto:skoutrou@agro.duth.gr">skoutrou@agro.duth.gr</a>
<b>Ιωάννης Μπέκας</b> , Αναπληρωτής Καθηγητής του Τμήματος Νομικής, Μέλος της ΜΟ.ΔΙ.Π.	<a href="mailto:impekas@law.duth.gr">impekas@law.duth.gr</a>
<b>Νικόλαος Αγγελούσης</b> , Αναπληρωτής Καθηγητής του ΤΕΦΑΑ, Μέλος της ΜΟ.ΔΙ.Π.	<a href="mailto:nagelous@phyed.duth.gr">nagelous@phyed.duth.gr</a>

<http://www.hqaa.gr/>

<http://modip.duth.gr/>

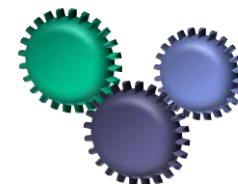

*Ευχαριστούμε για την προσοχή σας!*

